



Porte de garage enroulable RollMatic

NOUVEAU : portillon indépendant NT 60, conception optimisée





SOMMAIRE

6	Les bonnes raisons de choisir Hörmann
10	Motifs de porte
14	Gamme de couleurs
18	Technologie innovante
20	Porte de garage enroulable extérieure
22	Portillons indépendants
23	Variantes et équipements complémentaires
24	Porte, motorisation et commande
26	Accessoires
28	Dimensions et données techniques

Les portes représentées sont en partie dotées d'équipements spéciaux et ne correspondent par conséquent pas toujours à l'exécution standard.

Pour des raisons techniques d'imprimerie, les teintes et surfaces représentées n'ont pas de caractère contractuel.

Droits d'auteur réservés. Reproduction, même partielle, uniquement avec notre autorisation. Sous réserve de modifications.

◀ Porte de garage enroulable en aluminium blanc RAL 9006 et porte d'entrée en aluminium ThermoSafe Hörmann, motif 860, en aluminium blanc RAL 9006

Utilisation universelle

Les portes de garage enroulables RollMatic s'ouvrent à la verticale et ne nécessitent qu'une place minime dans le garage. Grâce à leur principe de construction, elles offrent un espace de stationnement maximal, aussi bien dans que devant le garage. L'espace sous plafond demeure également dégagé et peut donc être utilisé pour l'éclairage ou comme espace de rangement supplémentaire.

Une porte RollMatic Hörmann est toujours parfaitement adaptée. Peu importe qu'elle soit rectangulaire ou oblique, qu'elle ait un arc bombé ou en plein cintre, la forme de la baie ne joue aucun rôle lors de la pose des portes de garage enroulables.

Pour les situations de montage problématiques avec un linteau et/ou des écoinçons latéraux réduits, la RollMatic est également disponible comme porte de garage enroulable extérieure pour montage devant la baie. Autant d'avantages décisifs, en particulier pour les rénovateurs.





« Un nom se forge
par le travail. » August Hörmann

Répondant fièrement aux attentes du fondateur de la société, la marque Hörmann est aujourd'hui synonyme d'une véritable qualité. Riche de plus de 75 ans d'expérience en matière de construction de portes et de motorisations et avec plus de 20 millions de portes et motorisations vendues, la société familiale s'est imposée comme numéro 1 en Europe. Autant de raisons justifiant votre sentiment de sérénité lors de l'achat de votre porte de garage enroulable Hörmann.



1 Qualité allemande

Tous les éléments de porte et de motorisation sont conçus et produits au sein même de la société Hörmann et sont parfaitement compatibles. Pour votre plus grande sécurité, ils sont contrôlés et certifiés par des instituts indépendants reconnus. Ils sont fabriqués en Allemagne selon le système de gestion qualité DIN ISO 9001 et satisfont à toutes les exigences de la norme européenne 13241-1. De plus, nos collaborateurs hautement qualifiés travaillent constamment à la mise au point de nouveaux produits, d'évolutions permanentes et d'améliorations de détails. Il en résulte de nombreux brevets et avantages commerciaux décisifs.

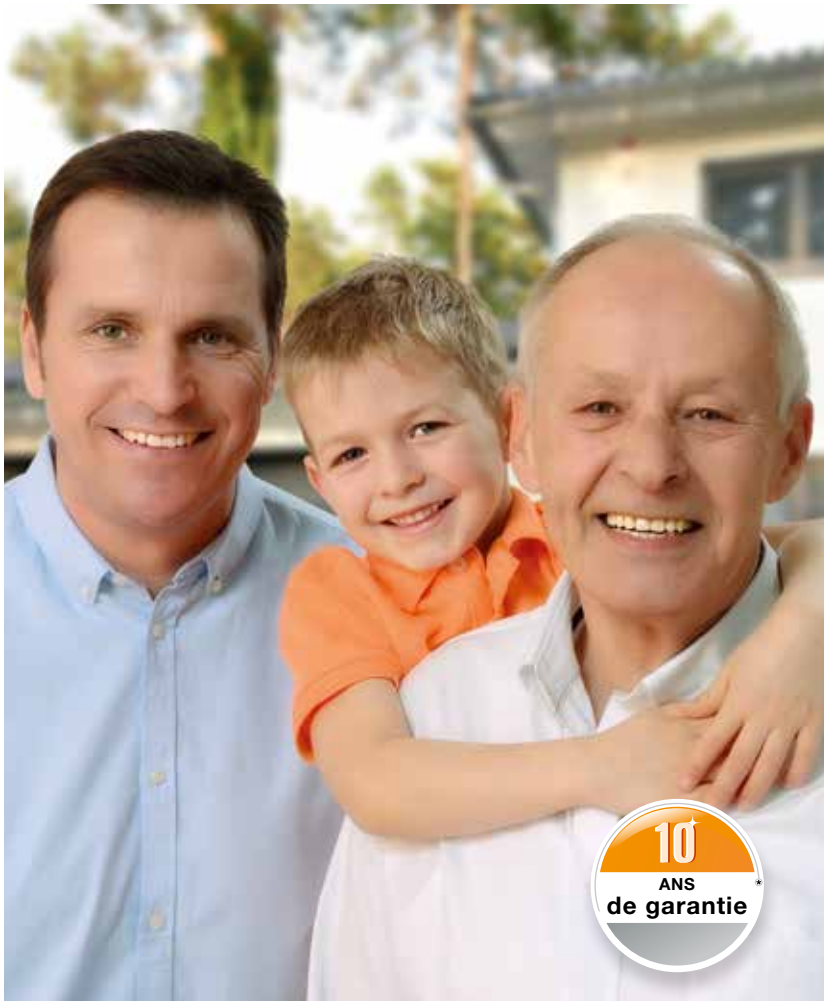

2 Des portes de garage pour des générations entières

Les tests de longévité menés en conditions réelles assurent des produits en série élaborés et caractérisés par la qualité Hörmann. Grâce à ces tests, à d'excellentes solutions techniques et à un contrôle de qualité sans compromis, Hörmann vous offre 10 ans de garantie sur toutes les portes de garage enroulables RollMatic et 5 ans sur la motorisation.*

* Retrouvez les conditions de garantie détaillées sur le site www.hormann.fr

3 Perspectives

Hörmann montre le bon exemple. Depuis 2013, 40 % de la consommation électrique de l'entreprise sont couverts par du courant vert dont la part augmente progressivement. La mise en place parallèle d'un système de gestion énergétique intelligent et certifié permet d'alléger sérieusement la consommation annuelle de CO₂. De plus, les produits Hörmann sont conçus pour une construction durable. Découvrez l'ensemble des mesures environnementales Hörmann dans la brochure « Hörmann mise sur le vert ».





4 Fiable et sûre : la technique à ressorts de traction

! Exklusivité Hörmann

La technique à ressorts de traction éprouvée assiste la motorisation à l'ouverture et à la fermeture de la porte. La mécanique d'entraînement s'en trouve ainsi grandement ménagée. En cas d'ouverture de secours, il est possible de déplacer la porte manuellement en toute simplicité, sans devoir recourir à une manivelle. Des guides de câble doubles apportent, quant à eux, une protection supplémentaire contre toute chute de la porte.

5 Facile d'entretien et particulièrement silencieuse

Montée hors du capot de l'arbre d'enroulement, la motorisation de série est facile d'entretien. Le démarrage et l'arrêt de la porte RollMatic sont particulièrement précis et silencieux, ménageant ainsi la porte. Grâce à l'équilibrage par ressort et à un automatisme d'arrêt fiable, toute sécurité de contact supplémentaire est superflue. En outre, le bouton-poussoir et l'éclairage du garage sont déjà intégrés au boîtier de commande.

■ **NOUVEAU** : coffre optimisé en deux parties afin de faciliter son ouverture ou démontage en cas de maintenance.

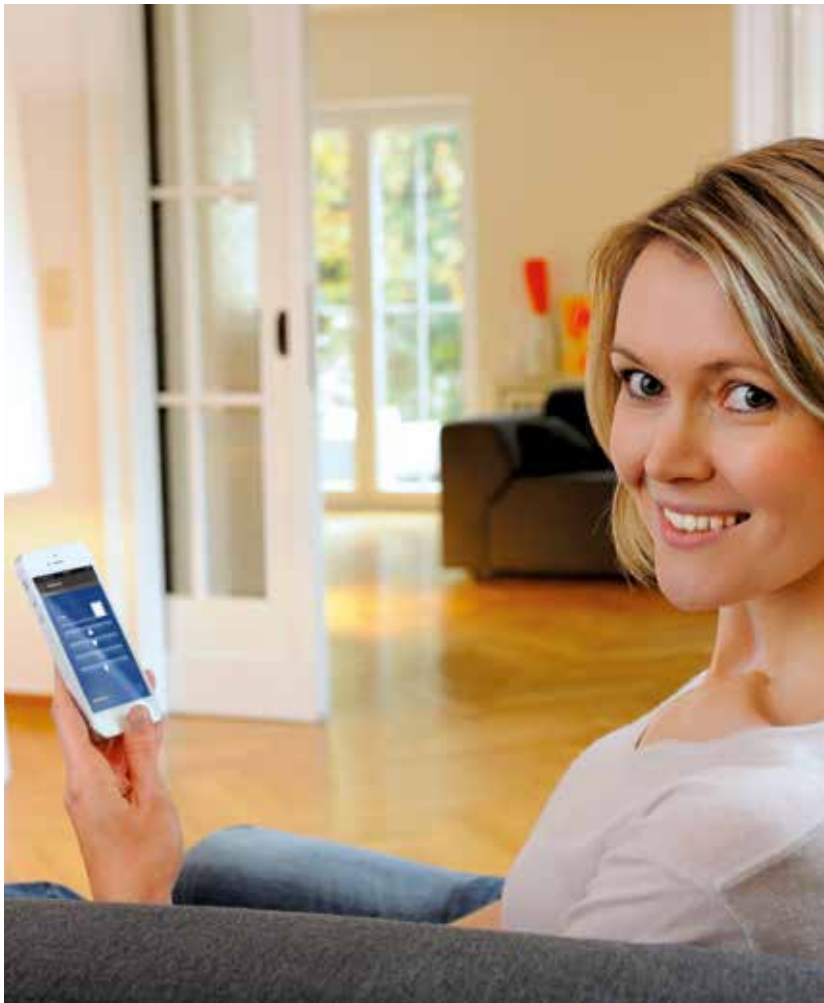

6 Système radio BiSecur avec sécurité certifiée



Avec son cryptage particulièrement sûr, le système radio bidirectionnel BiSecur pour motorisations de portes de garage et de portails fait figure de technologie d'avenir pour la commande confortable et sécurisée des portes de garage, portails, éclairages et plus encore.

La nouvelle méthode de cryptage BiSecur extrêmement sécurisée, avec portée stable et sans interférences, empêche efficacement toute copie de votre signal radio par des tiers. Elle a été testée et homologuée par des experts en sécurité de l'université de la Ruhr à Bochum et est aussi fiable que les services bancaires en ligne.



Visionnez notre film sur www.hormann.fr/video



7 Design primé

En plus de leur surface design noire ou blanche, les émetteurs exclusifs BiSecur séduisent également par leur forme élégante et particulièrement ergonomique. Les émetteurs BiSecur Hörmann à surface brillante aspect laqué ont obtenu le célèbre reddot design award pour leur design remarquable.



Visionnez notre film sur www.hormann.fr/video



Illustration ci-dessus : émetteur HS 4 BS avec station d'émetteur (disponible en option).

Une solution complète avec une motorisation parfaitement adaptée

La porte de garage enroulable RollMatic offre la solution adéquate en toutes circonstances, puisqu'elle s'adapte individuellement à votre architecture ainsi qu'à la situation de montage de votre garage. En cas de faible retombée de linteau, elle est également proposée en version enroulable extérieure.

Pour garantir une intégration harmonieuse à votre habitat, la porte de garage enroulable RollMatic se décline en plusieurs designs. Pour un aspect naturel, vous pouvez opter pour l'un des deux décors bois du plaxage Decograin ou de la surface Decopaint. De plus, avec notre sélection de 11 couleurs à prix identique, vous n'avez plus que l'embaras du choix. Bien entendu, notre gamme comprend également des portillons indépendants assortis.





► Porte de garage enroulable
et portillon indépendant en blanc
trafic RAL 9016





▲ Porte de garage enroulable extérieure en gris anthracite RAL 7016

◀ Porte de garage enroulable en blanc trafic RAL 9016 et porte d'entrée en aluminium ThermoSafe Hörmann, motif 413, en blanc trafic RAL 9016

Vue d'ensemble harmonieuse

Contrairement aux profilés à rainures proposés par les autres fabricants, la surface lisse des profilés en aluminium allie modernité et élégance. En outre, le revêtement haut de gamme des faces intérieure et extérieure de la porte permettent un nettoyage facile. De plus, votre porte est entièrement réalisée dans la couleur de votre choix sans supplément. De cette manière, le tablier de porte, le rail de guidage, le faux-linteau et le capot d'arbre d'enroulement forment une unité harmonieuse. L'espace vide du profilé est uniformément injecté de mousse rigide polyuréthane assurant ainsi un fonctionnement de porte silencieux.

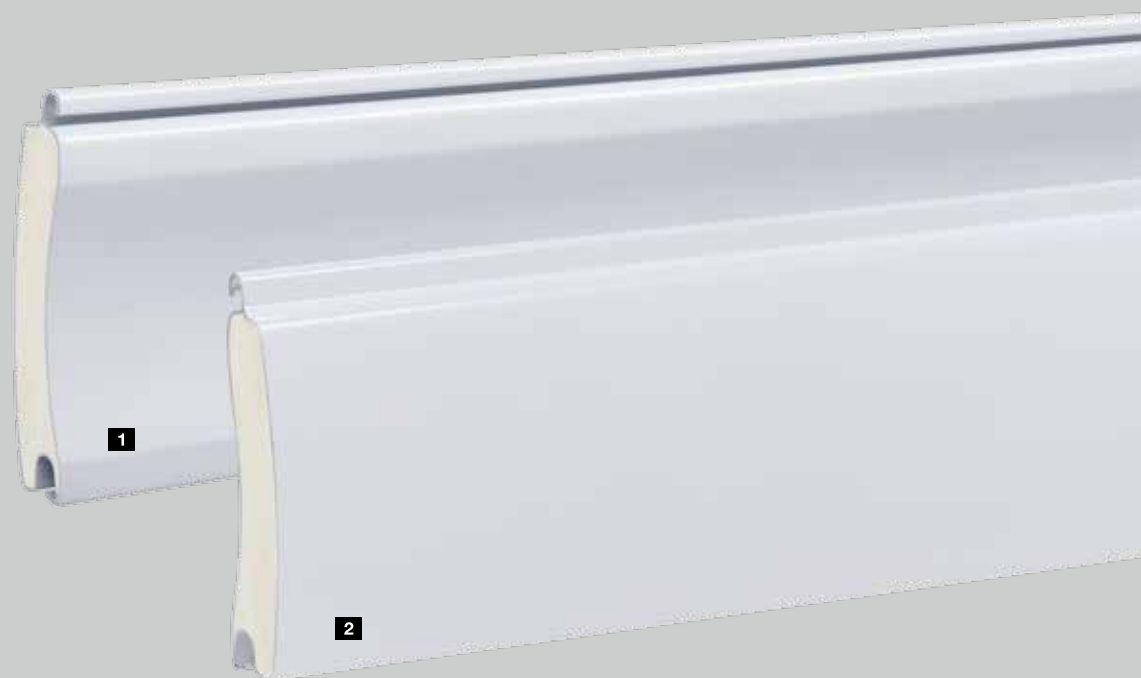

A noter :

Toutes les couleurs mentionnées sont comparables aux couleurs RAL respectives.

Pour des raisons techniques d'imprimerie, les teintes et surfaces représentées n'ont pas de caractère contractuel. Demandez conseil à votre partenaire Hörmann.

- 1 Aspect du profilé (côté concave)
- 2 Aspect du profilé (côté convexe)

11 couleurs à prix identique



Vitrages

Les hublots laissent pénétrer la lumière du jour dans votre garage. Ces éléments en vitres synthétiques sont répartis sur toute la largeur du profilé. Leur nombre doit être déterminé en fonction de la largeur de porte. Il est possible d'équiper au maximum dix profilés de vitrage par porte.

Grilles d'aération

Une bonne aération de votre garage améliore la qualité de l'air ambiant et prévient la formation de moisissure. Les grilles d'aération en matière synthétique résistante sont réparties sur toute la largeur du profilé. Il est possible d'équiper au maximum dix profilés par porte.

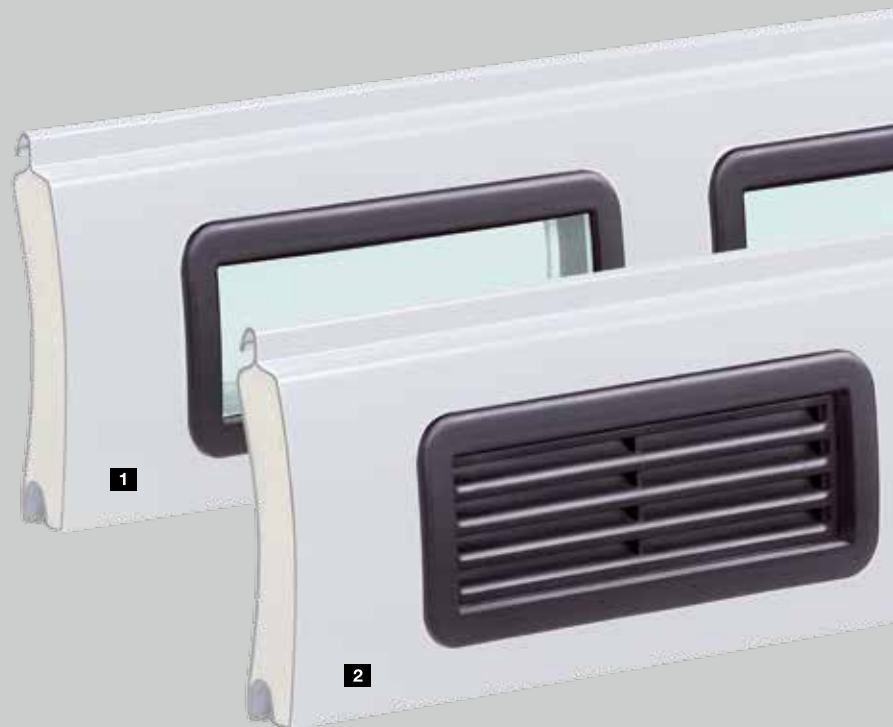

- 1 RAL 9016 Blanc trafic
- 2 RAL 9006 Aluminium blanc
- 3 RAL 9005 Noir foncé
- 4 RAL 9001 Blanc crème
- 5 RAL 8028 Brun terre
- 6 RAL 7035 Gris clair
- 7 RAL 7016 Gris anthracite
- 8 RAL 6005 Vert mousse
- 9 RAL 5011 Bleu acier
- 10 RAL 3003 Rouge rubis
- 11 RAL 1015 Ivoire clair

- 1 Profilé avec vitrages synthétiques
- 2 Profilé avec grilles d'aération

Plaxages Decograin

Les deux plaxages Decograin Golden Oak (chêne doré) et Rosewood (palissandre) séduisent par leur aspect bois naturel. De plus, la protection particulièrement résistante à l'usure des surfaces assure la pérennité du revêtement par film synthétique résistant aux UV recouvrant la porte RollMatic.

Pour un aspect uniforme de la porte, la face extérieure du tablier et le cadre dormant sont livrés avec plaxage Decograin. Les coulisses et la face intérieure du tablier sont peints en brun. Les plaxages Decograin ne sont pas réalisables pour les portes de garage enroulables extérieures.

A noter :

Pour des raisons techniques d'imprimerie, les teintes et surfaces représentées n'ont pas de caractère contractuel. Demandez conseil à votre partenaire Hörmann.

Décors Decograin

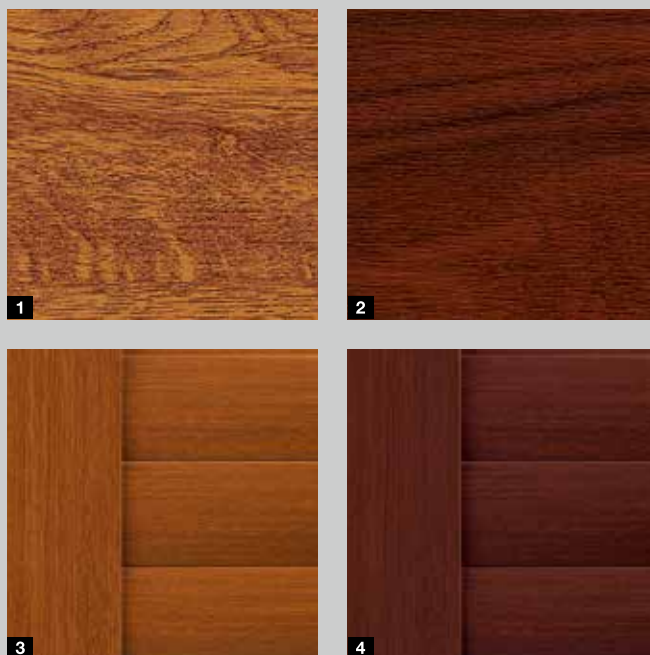

- 1 Decograin Golden Oak (chêne doré)
- 2 Decograin Rosewood (palissandre)
- 3 Cadre et profilé en Decograin Golden Oak (chêne doré)
- 4 Cadre et profilé en Decograin Rosewood (palissandre)
- 5 Aspect du profilé (côté concave) en brun
- 6 Aspect du profilé (côté convexe) en Decograin Golden Oak (chêne doré)

Surfaces Decopaint

Les revêtements Decopaint Golden Oak (chêne doré) et Rosewood (palissandre) représentent une alternative à prix avantageux aux décors Decograin. Les profilés sont laqués à l'intérieur et à l'extérieur en aspect bois.

Pour un aspect harmonieux de la porte, le cadre dormant, les coulisses, le faux-linteau et le capot de l'arbre d'enroulement sont réalisés avec revêtement à base de poudre dans une teinte assortie à l'exécution bois.

Décors Decopaint



- 1 Decopaint Golden Oak (chêne doré)
- 2 Decopaint Rosewood (palissandre)
- 3 Cadre dans la nuance du décor, profilé en Decopaint Golden Oak (chêne doré)
- 4 Cadre dans la nuance du décor, profilé en Decopaint Rosewood (palissandre)
- 5 Aspect du profilé (côté concave) en Decopaint Golden Oak (chêne doré)
- 6 Aspect du profilé (côté convexe) en Decopaint Golden Oak (chêne doré)

Des détails parfaitement harmonisés



La porte de garage enroulable RollMatic présente toute une série de détails innovants qui n'ont qu'un objectif : vous offrir un maximum de confort et de sécurité. Du montage particulièrement aisé aux dispositifs de sécurité brevetés, ce concept se retrouve dans les moindres détails du produit.





1 Protection optimale de l'arbre d'enroulement

Le coffre équipant de série l'arbre d'enroulement prévient toute manipulation de l'enroulement de porte. Par ailleurs, il protège le tablier de tout dommage et de toute salissure lorsque la porte est ouverte. Pour les portes de couleur ou les portes avec plaxage Decograin, l'aspect du capot est identique au tablier de porte, tandis que pour les portes en Decopaint, le capot est livré dans la teinte de la porte.

2 Technique à ressorts de traction avec système de ressorts doubles

Les doubles ressorts de traction et doubles câbles métalliques de la porte de garage enroulable RollMatic Hörmann protègent le tablier de toute chute, dans toutes les positions. Grâce au système de ressorts doubles breveté et à l'enveloppe de protection transparente, aucun ressort ne peut plus être éjecté, éliminant ainsi les risques de blessure.

3 Anneaux de roulement résistants à l'usure

Grâce à l'utilisation de matériaux résistant à l'usure, les anneaux de roulement ne laissent aucune marque sur les profilés supérieurs du tablier de porte.

4 Coulisses et crochets anti-tempête

4.1 Même en cas de charges au vent élevées (jusqu'à la classe 4), la porte RollMatic Hörmann ne fléchit pas. Les crochets anti-tempête de série placés aux extrémités des profilés maintiennent efficacement la porte dans les coulisses. En outre, ils permettent de renforcer la sécurité anti-intrusion.

4.2 Coulisses renforcées

■ **NOUVEAU** : coulisses élargies et renforcées avec des joints complémentaires afin de mieux maintenir le tablier et de renforcer l'étanchéité à la pluie battante.

5 Montage simple

Les portes enroulables RollMatic se montent rapidement et simplement. Les rails de guidage latéraux, le faux-linteau et la motorisation sont vissés aux parois du garage et au linteau. A l'aide de sangles, le tablier peut ensuite être hissé par la motorisation et fixé sans effort sur l'arbre d'enroulement.

6 Set de compensation pour le montage

Disponible en option, le set de compensation pour le montage assure une pose affleurante en cas de murs irréguliers. Il est particulièrement avantageux en cas de rénovation ou de corps de bâtiment en bois.

Pour de plus amples informations, veuillez vous reporter aux cahiers techniques.

La solution en cas de retombée de linteau insuffisante

Pour les garages disposant d'un linteau et/ou d'écoinçons latéraux réduits, la RollMatic est également disponible comme porte de garage enroulable extérieure pour montage devant la baie.

La porte de garage enroulable extérieure est livrée sous forme de set complet comprenant une motorisation parfaitement adaptée. Pour un aspect homogène et harmonieux de la porte, le capot de l'arbre d'enroulement et le cadre dormant sont fournis dans la couleur de la porte.





1 Position de motorisation variable

En fonction de la situation de montage, la motorisation des portes de garage enroulables extérieures peut être montée à gauche ou à droite. Plus large de 100 mm à cet emplacement, le capot d'arbre d'enroulement recouvre la motorisation, la protégeant ainsi des intempéries ainsi que de toute manipulation extérieure.



2 Capot des ressorts de traction avec regards de contrôle

Les regards de contrôle du capot des ressorts vous permettent de vous assurer aisément du bon fonctionnement du guide de câble et des ressorts. Autant de sécurité, même après de nombreuses années.



3 Déverrouillage sécurisé

Un câble doté d'une poignée permet de déverrouiller sans effort la motorisation de l'intérieur. Ainsi, vous pouvez ouvrir aisément votre porte manuellement, en cas de panne de courant par exemple. En option, le déverrouillage sécurisé est également disponible pour montage dans un boîtier verrouillable sur mur extérieur. Pour plus d'informations, reportez-vous à la page 27.

A chaque porte de garage enroulable RollMatic son portillon indépendant

Chez Hörmann, le portillon indépendant n'est pas relégué au second plan. En effet, il n'est possible d'obtenir une impression d'ensemble harmonieuse que si le portillon est parfaitement assorti. C'est pourquoi nous proposons le ■ **NOUVEAU** portillon indépendant NT 60 dans toutes les surfaces et couleurs disponibles pour les portes. Sa construction à cadre en aluminium haut de gamme de 60 mm d'épaisseur constitue le dormant idéal pour le panneau qui est fixé de série par des parcloses.



Vue de l'extérieur



Vue de l'intérieur



Béquillage de série

Porte à commande manuelle avec verrouillage de porte manuel

Assistées par l'équilibrage à ressorts de traction, les portes de garage enroulables RollMatic Hörmann à commande manuelle s'ouvrent et se ferment en toute légèreté. De l'extérieur avec la poignée **1**, de l'intérieur par treuil à chaîne **2**.

En commande manuelle, la porte de garage enroulable est verrouillée mécaniquement par les poignées intérieure et extérieure ainsi que par une serrure. Ce faisant, de solides pènes métalliques s'engagent dans les rails de guidage de chaque côté de la porte.



Exclusivité Hörmann

Profilé bas oblique

La solution pour les terrains en pente : le profilé bas oblique en aluminium compense les différences de hauteur sur toute la largeur de la porte (max. 300 mm). Le montage du profilé est facile puisqu'il suffit de le visser au tablier existant. Le profilé bas est livré de série avec revêtement à base de poudre noir foncé (comparable au RAL 9005). Sur demande, il est également disponible en couleur assortie à la porte **3**.



Faux-linteau supplémentaire

Le faux-linteau supplémentaire **4** stabilise le faux-linteau en cas de pose dans ou derrière la baie avec faux-linteau visible et obture harmonieusement le linteau sans trous de montage inesthétiques. Il est disponible dans la couleur de la porte ainsi qu'en plaxage Decograin.

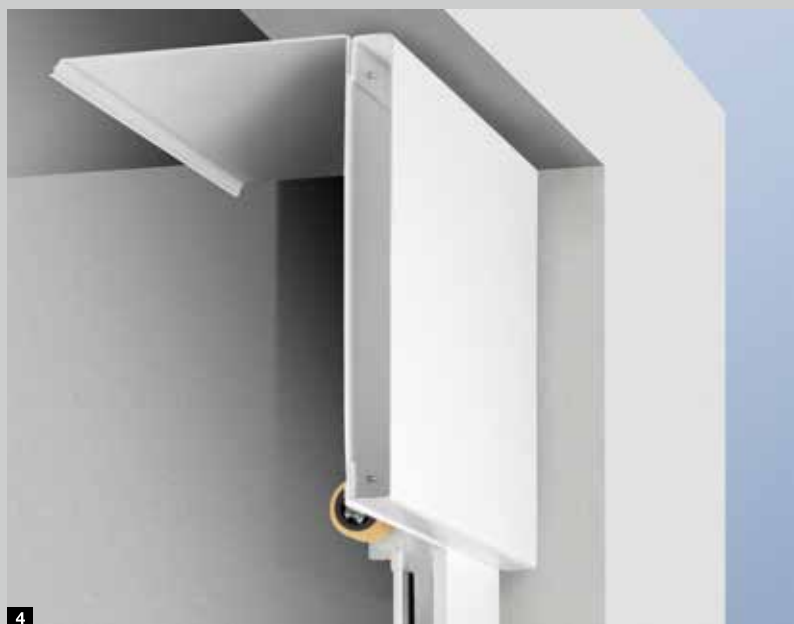

Porte de garage enroulable motorisée : une solution complète et certifiée

La porte, la motorisation et la commande des portes de garage enroulables RollMatic sont optimisées et contrôlées comme ensemble complet. Le démarrage et l'arrêt progressifs de la motorisation assurent un fonctionnement silencieux et augmentent la durée de vie de la porte. En outre, le boîtier de motorisation facile d'accès simplifie la maintenance. La commande est complète et équipée d'un bouton-poussoir et d'un éclairage.



Débrayage de secours de série

Débrayage de secours de série par câble de traction : après actionnement, la porte peut être déplacée aisément, rendant toute utilisation fastidieuse d'une manivelle inutile.

Automatisme d'arrêt fiable

L'automatisme d'arrêt protège le tablier et stoppe immédiatement la porte en cas d'obstacle. Il permet ainsi de supprimer toute sécurité de contact supplémentaire.

De série

- Commande par impulsion avec éclairage intégré
- Emetteur HSE 2 BS
- Automatisme d'arrêt avec détection d'obstacle



- Débrayage de secours de l'intérieur par câble de traction
- Sécurité parachute par technique à ressorts de traction



Emetteur à 2 touches HSE 2 BS de série
(surface structurée noire mate)



En cas d'obstacle, l'automatisme d'arrêt stoppe immédiatement la porte



Emetteur HS 5 BS

4 touches de fonction plus touche d'interrogation,
1 surface brillante noire ou blanche
2 surface structurée noire mate



Emetteur HS 4 BS

4 touches de fonction,
3 surface brillante noire

Emetteur HS 1 BS

1 touche de fonction,
4 surface brillante noire

Emetteur HSE 1 BS

1 touche de fonction, œillet pour porte-clés inclus,
5 surface brillante noire



Emetteur HSE 2 BS

2 touches de fonction, œillet pour porte-clés inclus,
6 surface brillante noire ou blanche
7 surface brillante en vert, violet, jaune, rouge ou orange
 (ill. de gauche)



8 surface structurée noire mate avec extrémités chromées ou synthétiques
9 décors argent, carbone, bois de racine clair, bois clair, bois foncé et bois de racine foncé
 (ill. de gauche)



10

11

10 Emetteur HSD 2-A BS

Design aluminium,
2 touches de fonction,
également utilisable comme
porte-clés

11 Emetteur HSD 2-C BS

Design chromé brillant,
2 touches de fonction,
également utilisable comme
porte-clés



12

12 Emetteur HSP 4 BS

4 touches de fonction,
avec verrouillage électronique
de touche, anneau porte-clés
inclus



13

14

13 Emetteur HSZ 1 BS

1 touche de fonction,
pour logement dans
un allume-cigare

14 Emetteur HSZ 2 BS

2 touches de fonction,
pour logement dans
un allume-cigare



15

16

**15 Clavier à code sans fil
FCT 10 BS**

Pour 10 fonctions,
avec touches rétroéclairées
et clapet de protection

**16 Lecteur digital sans fil
FFL 12 BS**

Pour 2 fonctions et jusqu'à
12 empreintes digitales



Débrayage de secours extérieur optionnel

Pour les garages sans accès secondaire, nous
vous recommandons le débrayage de secours
afin d'ouvrir la porte de garage de l'extérieur
en cas d'urgence (par exemple en cas de panne
de courant).



Alarme sonore (option)

Le son strident de l'alarme de 110 dB (A)
décourage efficacement les cambrioleurs.

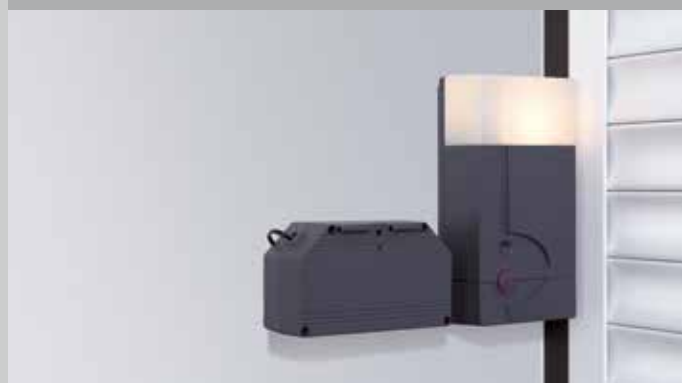

Batterie de secours (option)

Avec cette alimentation de secours,
vous remédiez aux temps d'arrêt liés
aux pannes d'alimentation secteur
et disposez de 18 heures d'autonomie
et de max. 5 cycles de porte.

En fonctionnement normal, la batterie
de secours se recharge automatiquement.

Porte de garage enroulable intérieure

Pose derrière la baie, vue de l'intérieur

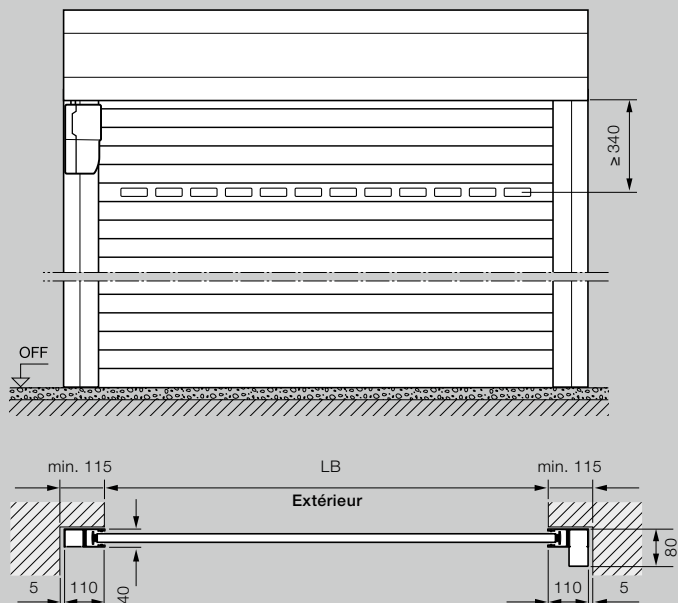

Porte de garage enroulable intérieure

Pose dans la baie, vue de l'intérieur

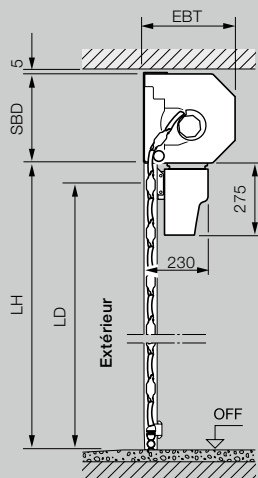
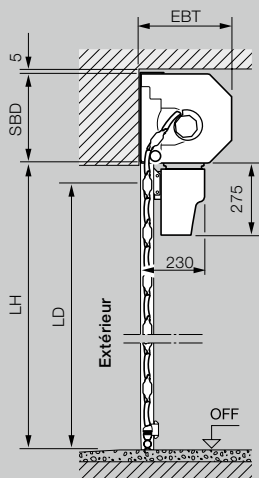
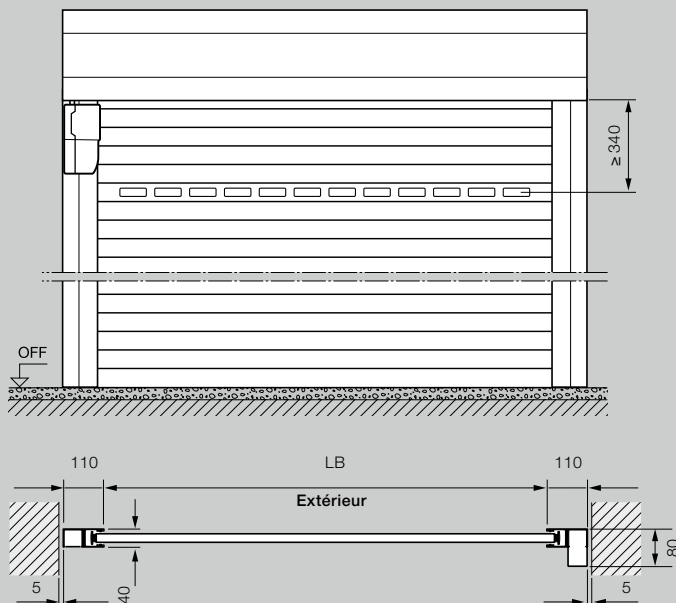

Domaine dimensionnel des portes de garage enroulables intérieures et extérieures

Hauteur jour (LH)	3100																		
	3000																		
	2875																		
	2750																		
	2675																		
	2625																		
	2500																		
	2375																		
	2250																		
	2125																		
	2000																		
	1800																		
	1600																		
		1000	1250	1500	1750	1900	2000	2250	2500	2750	3000	3250	3500	3750	4000	4250	4500	4750	5000
		Largeur jour (LB)																	

Porte de garage enroulable extérieure

Pose devant la baie, vue de l'intérieur

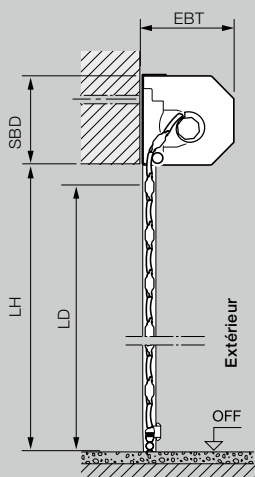
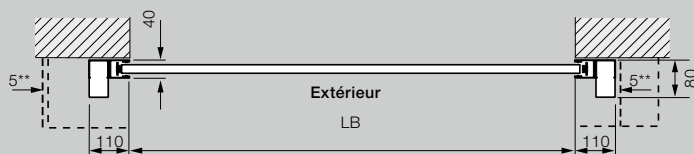
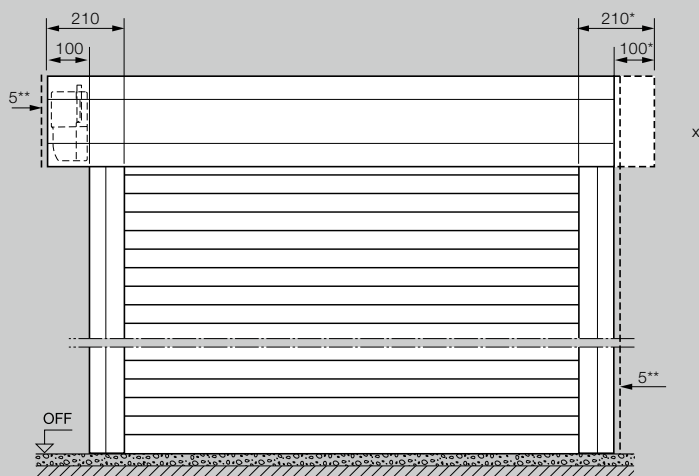

Explicatifs

LB	Largeur jour = dimension de commande
LH	Hauteur jour = dimension de commande
LD	Passage libre
EBT	Profondeur de montage
SBD	Linteau nécessaire
OFF	Sol fini

Profondeur de montage EBT

Hauteur de porte < 2300 mm	290 mm
Hauteur de porte ≥ 2301 mm	335 mm

Linteau nécessaire SBD

Hauteur de porte < 2300 mm	290 mm
Hauteur de porte ≥ 2301 mm	335 mm

Passage libre LD

Hauteur (avec motorisation)	LH - 60 mm
Hauteur (sans motorisation)	LH - 125 mm
Largeur	LB

Encorement latéral

110 mm	
Porte de garage enroulable extérieure côté motorisation	210 mm

Classes de charge au vent

Largeur de porte < 3000 mm	Classe 4
Largeur de porte < 4500 mm	Classe 3
Largeur de porte < 5000 mm	Classe 2

Étanchéité à la pluie battante

Classe 2	
----------	--

- x **Capot de porte de garage enroulable extérieure**
 Outre la position variable de la motorisation (à gauche de série ou à droite en option) avec saillie du capot d'arbre d'enroulement uniquement côté motorisation, un aspect symétrique est également proposé en option.

* Pour un aspect esthétique harmonieux, un coffre symétrique est disponible en option !

** Distance de min. 5 mm au faux-linteau / rail de guidage

Portillon indépendant avec huisserie tubulaire

Pose derrière la baie, ouvrant vers l'intérieur

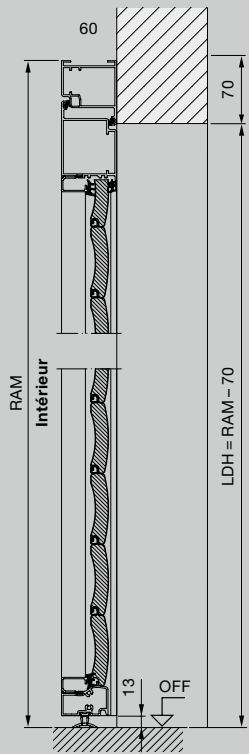

Portillon indépendant avec huisserie tubulaire

Pose dans la baie, ouverture vers l'intérieur

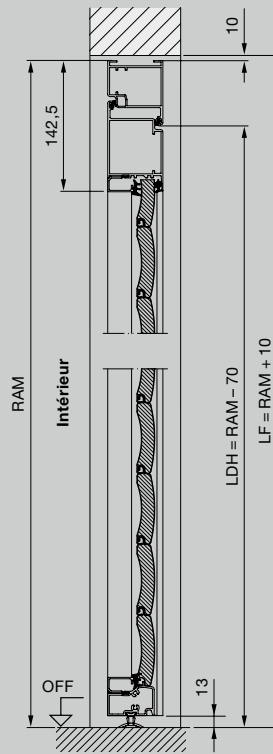

Portillon indépendant avec huisserie tubulaire

Pose dans la baie, ouverture vers l'extérieur

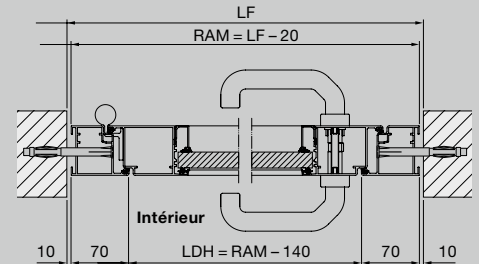
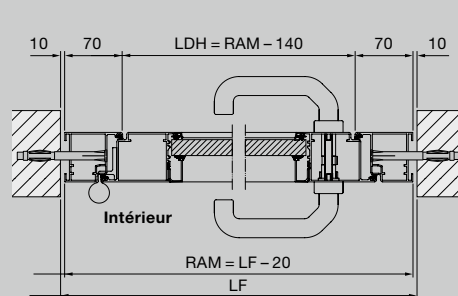
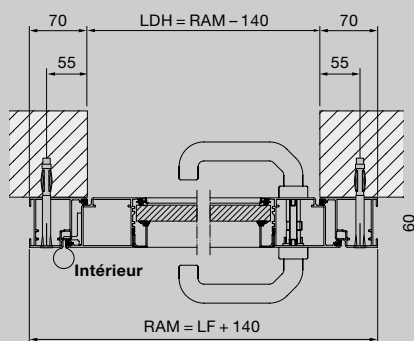
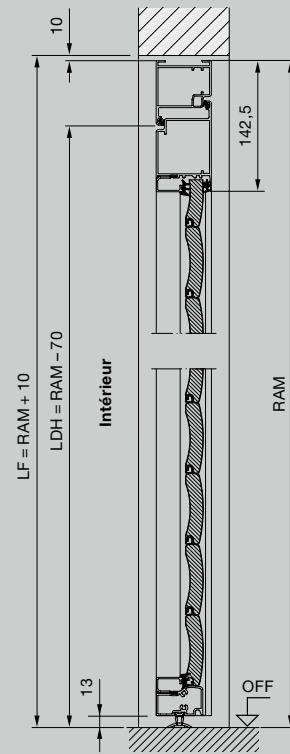

Portillon indépendant avec huisserie d'angle

Pose et ouverture intérieure

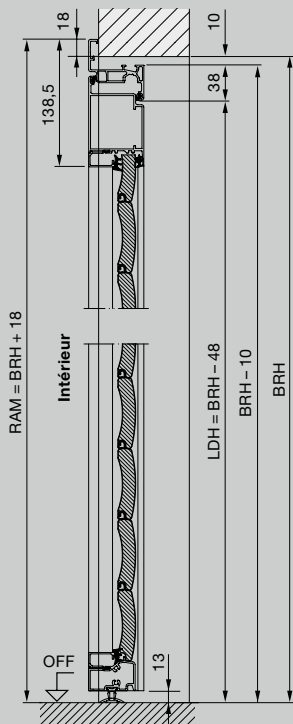

Portillon indépendant avec huisserie d'angle

Pose et ouverture extérieure

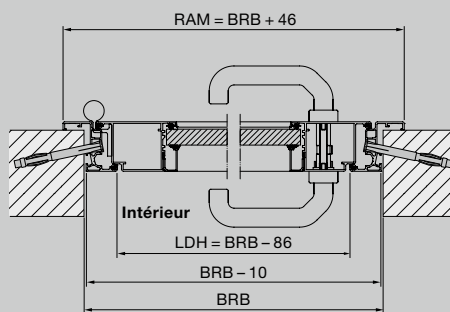
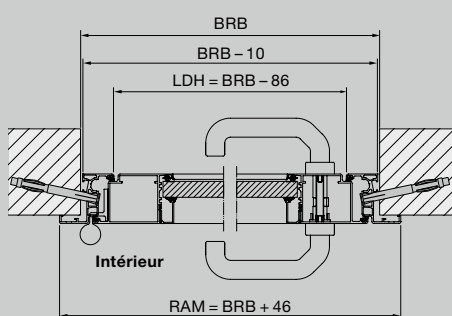
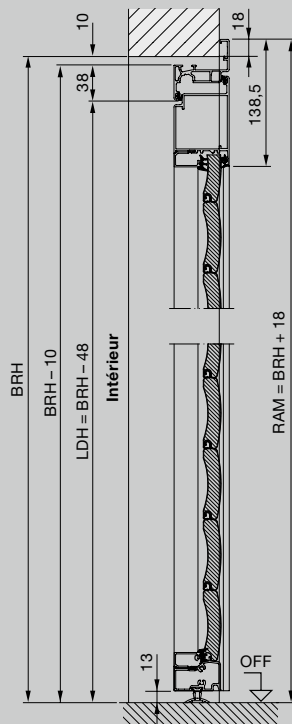

Explicatifs

RAM	Dimension hors-tout cadre
BRB	Largeur jour
BRH	Hauteur jour
LF	Dimension tableau fini
LDB	Largeur de passage libre
LDH	Hauteur de passage libre
OFF	Sol fini

Matériau

Cadre de l'ouvrant et huisserie en acier galvanisé avec revêtement d'apprêt à base de poudre polyester sur les deux faces et panneau en lames de porte enroulable. La position des profilés n'est pas identique à la porte de garage enroulable RollMatic. Pose des vitrages et grilles d'aération conformément à la porte de garage enroulable RollMatic.

Hörmann : l'assurance de la qualité



Hörmann KG Amshausen, Allemagne



Hörmann KG Antriebstechnik, Allemagne



Hörmann KG Brandis, Allemagne



Hörmann KG Brockhagen, Allemagne



Hörmann KG Dissen, Allemagne



Hörmann KG Eckelhausen, Allemagne



Hörmann KG Freisen, Allemagne



Hörmann KG Ichtshausen, Allemagne



Hörmann KG Werne, Allemagne



Hörmann Genk NV, Belgique



Hörmann Alkmaar B.V., Pays-Bas



Hörmann Legnica Sp. z o.o., Pologne



Hörmann Beijing, Chine



Hörmann Tianjin, Chine



Hörmann LLC, Montgomery IL, USA



Hörmann Flexon LLC, Burgettstown PA, USA

En tant que seul fabricant complet sur le marché international, le groupe Hörmann propose une large gamme d'éléments de construction, provenant d'une seule source. Ils sont fabriqués dans des usines spécialisées suivant les procédés de fabrication à la pointe de la technique. Grâce au réseau européen de vente et de service, orienté vers le client et la présence sur le marché aux Etats-Unis et en Chine, Hörmann se positionne comme votre partenaire international performant pour tous les éléments de construction. Hörmann, l'assurance de la qualité.

PORTES DE GARAGE
MOTORISATIONS
PORTES INDUSTRIELLES
EQUIPEMENTS DE QUAI
BLOCS-PORTES
HUISSERIES

